

Introduction

À propos de ce manuel

| | |
|--|-----|
| À lire avant d'utiliser le produit | 136 |
|--|-----|

Commande et touches

| | |
|------------------------------|-----|
| Description du produit | 137 |
| Télécommande..... | 139 |

Mode d'emploi

Généralités

| | |
|--|-----|
| Liste des écrans | 141 |
| Utilisation classique..... | 144 |
| Nettoyage à l'aide de la douche | 146 |
| Séchage à l'air chaud..... | 148 |
| Utilisation d'un smartphone (iOS)..... | 149 |

Réglages

| | |
|---|-----|
| Fonction ouverture/fermeture automatique du couvercle de l'abattant | 152 |
| Fonction chasse automatique (OPTION) | 153 |
| Fonction absorption des odeurs | 154 |
| Fonction lumière nocturne..... | 155 |
| Son associé à l'utilisation des touches..... | 156 |
| Réglage de la LED associée à la touche Stop..... | 157 |
| Modification de la langu | 158 |
| Restauration des réglages par défaut | 159 |

Dépannage

Ensemble des fonctions

| | |
|---|-----|
| Aucune fonction n'est utilisable | 160 |
| La télécommande ne fonctionne pas | 161 |

Lavage

| | |
|--|-----|
| L'eau n'est pas vaporisée..... | 162 |
| L'eau n'est pas vaporisée immédiatement | 163 |
| L'eau n'est pas chaude..... | 164 |
| La pression de l'eau est trop basse..... | 165 |
| L'obturateur des jets n'est pas stable | 166 |
| La douche est mal orientée | 167 |
| Un bruit mécanique est émis depuis le siège..... | 168 |

Absorption des odeurs

| | |
|---|-----|
| Le ventilateur associé à la fonction absorption des odeurs tourne en permanence | 169 |
| Le ventilateur associé à la fonction absorption des odeurs ne fonctionne pas | 170 |
| La fonction absorption des odeurs semble moins efficace | 171 |

Chasse automatique

| | |
|--|-----|
| Le WC n'est pas vidangé automatiquement..... | 172 |
| Le débit d'eau est faible ou le WC n'est pas totalement vidangé..... | 173 |
| La cuvette du WC est bouchée | 174 |

Séchoir

| | |
|---------------------------------------|-----|
| Le séchoir ne fonctionne pas | 175 |
| L'air n'est pas chaud..... | 176 |
| L'air chaud s'arrête subitement | 177 |

Fonction ouverture/fermeture automatique du couvercle de l'abattant

| | |
|--|-----|
| Le couvercle de l'abattant se referme trop rapidement..... | 178 |
| Le siège et le couvercle ne s'ouvrent pas ou ne se referment pas automatiquement. | 179 |
| Le couvercle de l'abattant s'ouvre ou se ferme même lorsque personne ne se trouve à proximité du WC..... | 180 |
| Le couvercle de l'abattant reste ouvert | 181 |

Application smartphone

| | |
|---|-----|
| Impossible d'appairer le smartphone avec le WC | 182 |
| Impossible de connecter le smartphone au WC..... | 183 |
| Impossible de se connecter au WC ou de faire fonctionner le WC en utilisant l'application | 184 |

Divers

| | |
|---|-----|
| Présence de gouttes d'eau sur le dessous du WC | 185 |
| L'obturateur des jets ne se referme pas | 186 |
| Le mode siège occupé a été interrompu et réinitialisé | 186 |

Entretien

Avant de procéder à l'entretien

| | |
|---------------|-----|
| Conseils..... | 187 |
|---------------|-----|

Entretien

| | |
|---|-----|
| Siège, couvercle, capots et télécommande (parties plastiques) | 188 |
| Retrait du couvercle pour l'entretien..... | 189 |
| Cuvette des toilettes (parties en céramique)..... | 192 |
| Obturateur de jet/Filtre à air | 193 |
| Jets..... | 195 |

Remarques importantes

À propos du Bluetooth®

| | |
|--|-----|
| Précautions à prendre lors de l'utilisation du Bluetooth®..... | 197 |
|--|-----|

Service après-vente

| | |
|---------------------------|-----|
| Service après-vente | 198 |
| Contact | 200 |

À lire avant d'utiliser le produit

Afin d'utiliser ce produit de manière appropriée, veuillez préalablement lire attentivement le présent manuel ainsi que le « GUIDE D'UTILISATION RAPIDE ».

Dans certaines circonstances, le non-respect des consignes de sécurité décrites dans l'exemplaire papier du « GUIDE D'UTILISATION RAPIDE » (fourni) peut provoquer des accidents graves.

Pour des raisons de sécurité, il est important de respecter scrupuleusement chacune de ces recommandations.

En cas d'accident dû à une utilisation inadéquate du produit, GROHE décline toute responsabilité concernant les dommages causés.

Remarque :

Dans les régions où la dureté carbonatée excède 14° dH (KH), un système de filtration d'eau intégrant un adoucisseur d'eau doit être utilisé. Vous pouvez obtenir des informations relatives à la dureté carbonatée de votre eau auprès de votre fournisseur local.

Afin de prolonger la durée de vie du produit, il est absolument nécessaire de faire réaliser le premier détartrage dans un délai de 3 ans par un technicien assurant le service après-vente. Après le premier détartrage, il est recommandé de détartrer le produit chaque année. (voir l'information technique 99.0758.xxx) (détartrant No. 46 978 000)

Afin de prolonger la durée de vie de la buse, il est recommandé au client de la détartrer chaque année.

Description du produit

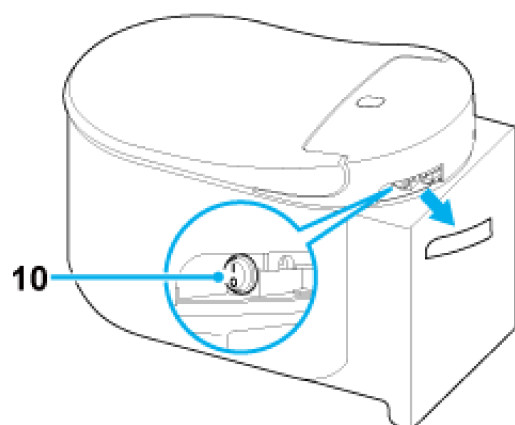
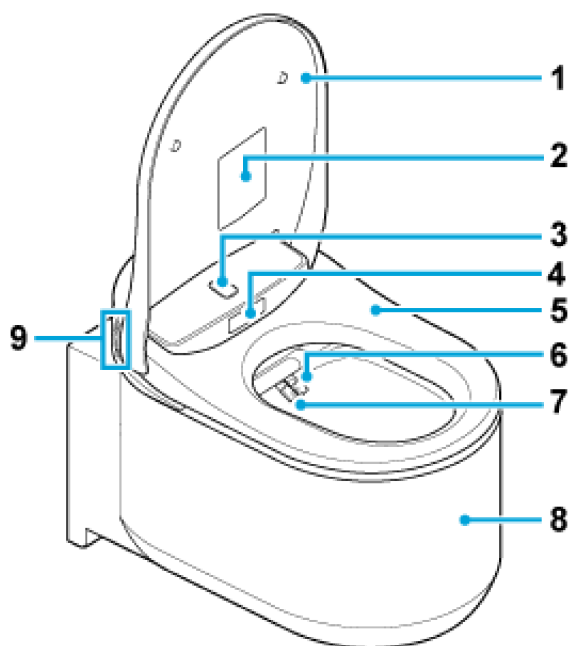

- 1 Couvercle de l'abattant
- 2 Étiquette d'avertissement
*Ne pas retirer cette étiquette.
- 3 Capteur de détection de présence supérieur
- 4 Capteur de détection de présence inférieur
- 5 Siège
- 6 Jet (lavage anal)
- 7 Jet (lavage génital)
- 8 Cuvette

9 Touches de fonction

 : lavage génital (pour les femmes)

 : lavage anal

 : régl. de l'intensité du spray. +

 : régl. de l'intensité du spray -

10 Touche alimentation

NOTE:

- Pour vidanger les toilettes manuellement, appuyez sur la touche de chasse sur le mur.

Télécommande

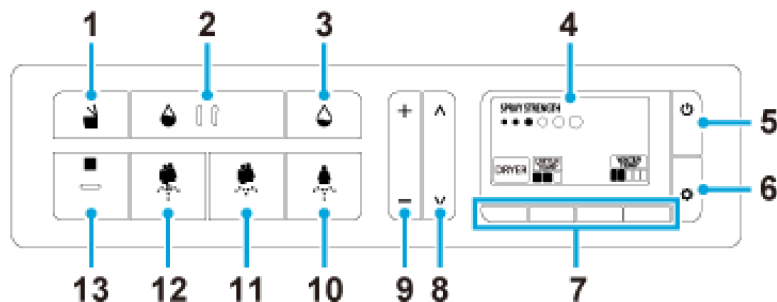

- 1 Touche d'ouverture/de fermeture de l'abattant
- 2 Touche de chasse complète (EN OPTION)*
- 3 Touche de chasse économique (EN OPTION)*
- 4 Écran
- 5 Touche Alimentation/Home
- 6 Touche Réglages/Suivant
- 7 Touches de fonction
- 8 Touches de réglages de la position du jet
- 9 Touches de réglages de l'intensité du spray
- 10 Touche de lavage génital (pour les femmes)
- 11 Touche de lavage anal doux
- 12 Touche de lavage anal
- 13 Touche Stop

*Ces touches ne fonctionnent que lorsque la fonction chasse automatique est associée à un réservoir GROHE.

NOTE:

- Le message « Mise hors tension » s'affichera à l'écran en coupant l'alimentation à l'aide de la touche (Alimentation/home) de la télécommande.
- Si aucune touche n'est enfoncée dans les 30 secondes, l'écran revient au menu Home. Dans ce cas, reprendre l'opération depuis le début.
- Une image résiduelle peut apparaître à l'écran lorsque la télécommande est utilisée dans un environnement où la température ambiante est basse. Il ne s'agit pas d'un dysfonctionnement. L'afficheur de l'écran reviendra à la normale lorsque la température ambiante reviendra à la normale.

- Les couleurs noire et blanche de l'affichage peuvent être inversées pendant quelques instants. Il ne s'agit pas d'un dysfonctionnement.

Remplacement des piles de la télécommande

Remplacez les piles usagées par des piles neuves lorsque l'indicateur  ou le message « Remplacer la batterie » apparaît à l'écran.

1. Retirez la vis et la rondelle de la télécommande.

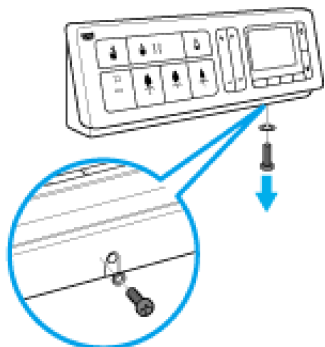

2. Retirez la télécommande du socle.

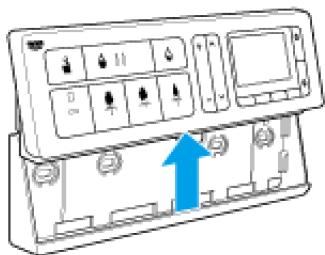

3. Retirez le couvercle à l'arrière et remplacez les piles usagées par des piles neuves (deux piles alcalines 1,5 V AA)

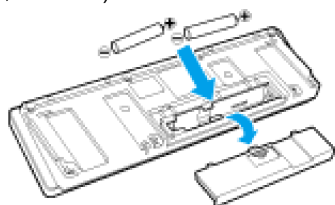

4. Remettez le couvercle à l'arrière en place et glissez la télécommande dans son support, puis fixez-la à l'aide de la rondelle et de la vis.

NOTE:

- Évitez d'appuyer sur les touches de la télécommande lorsque vous remplacez les piles.
- Des lignes verticales peuvent apparaître sur l'écran lors du retrait des piles. Il ne s'agit pas d'un dysfonctionnement. Ces lignes verticales disparaîtront lorsque de l'insertion de piles dans la télécommande.

Liste des écrans

Menu Home

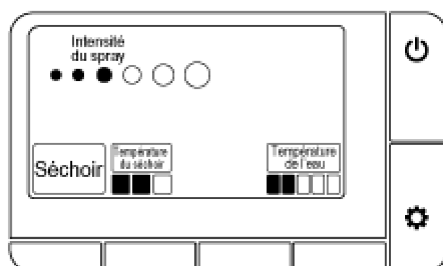

Pendant le lavage

Lavage anal

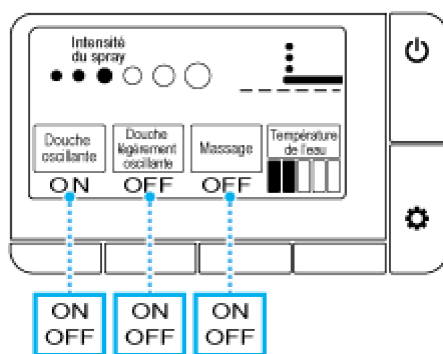

Lavage génital

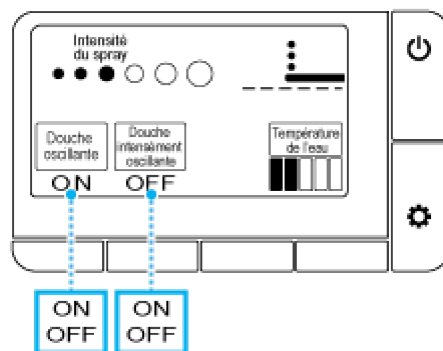

Écrans de réglages

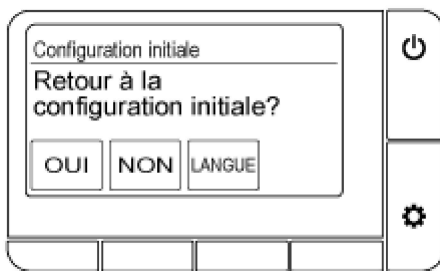
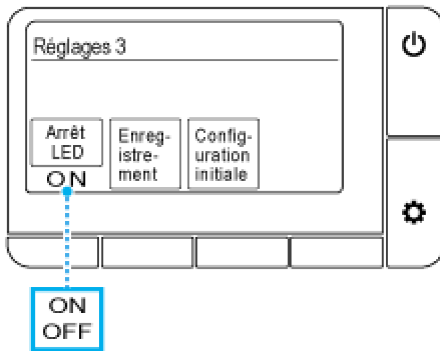
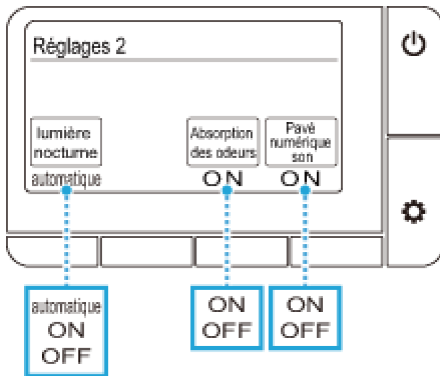
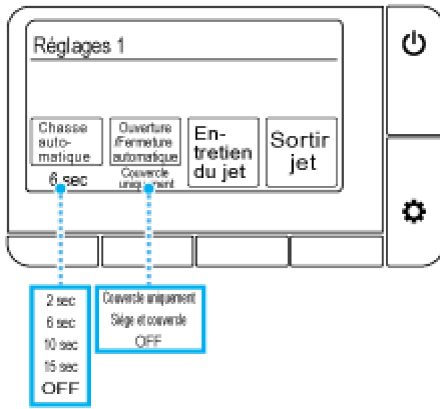

Choix de la langue

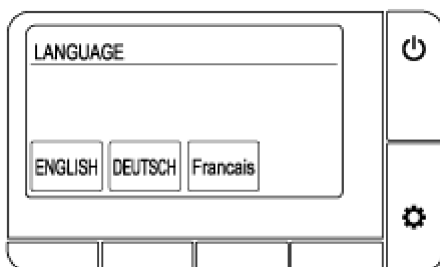

Message d'erreur

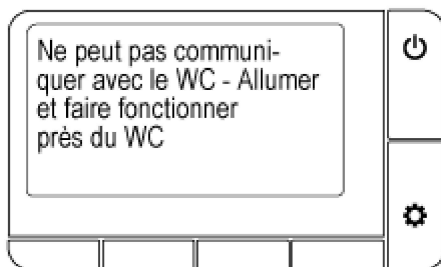
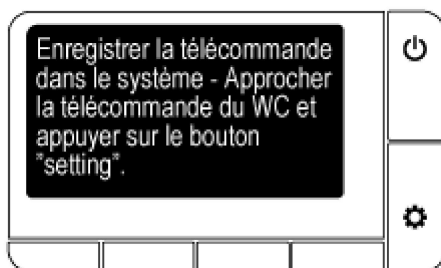
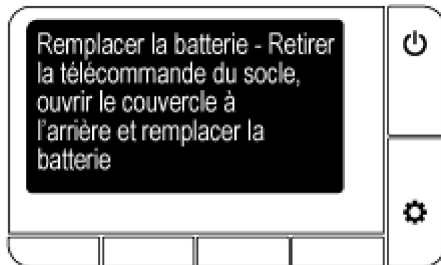
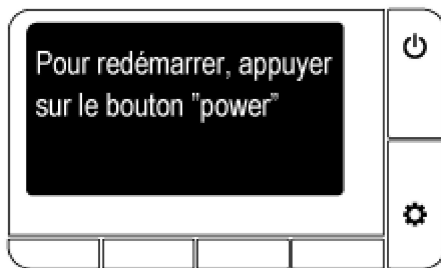

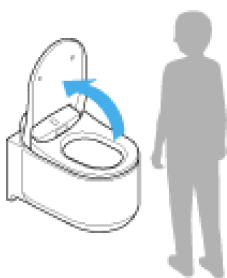

Utilisation classique

1. Placez-vous debout devant l'abattant des toilettes.
Le couvercle de l'abattant s'ouvre automatiquement



NOTE:

- Le siège s'ouvre en appuyant sur la touche  (ouverture/fermeture).

2. Asseyez-vous sur le siège et la fonction absorption des odeurs est activée.
3. Appuyez sur la touche  (lavage anal), sur la touche  (lavage anal doux), ou sur la touche  (lavage génital pour les femmes) pour procéder au lavage.

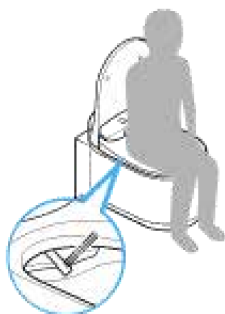

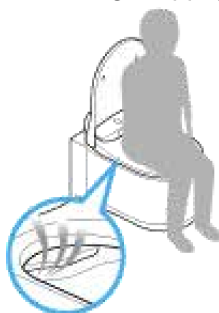

Pour arrêter le lavage, appuyez sur la touche  (stop).

4. Appuyez sur la touche située sous l'indicateur [Séchoir] pour activer le séchage à l'air chaud. Pour arrêter le séchage, appuyez sur la touche  (stop).



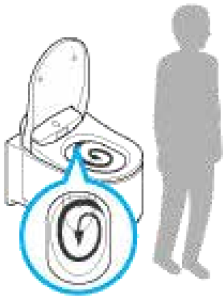

5. Levez-vous du WC.

- Chasse automatique : la chasse est activée automatiquement.
- Chasse activée à distance : appuyez sur la touche  (chasse complète) ou  (chasse/économique).
- Chasse activée manuellement : appuyez sur la touche de chasse sur le mur.



NOTE:

- La fonction chasse automatique est disponible uniquement pour les réservoirs GROHE équipés de cette fonction.
- Les touches  /  de la télécommande ne fonctionnent que lorsqu'un réservoir GROHE équipé de la fonction chasse automatique est installé.

6. Éloignez-vous du WC.

Le couvercle de l'abattant se referme. Il se referme automatiquement 1 minute environ après que vous vous êtes éloigné du WC.

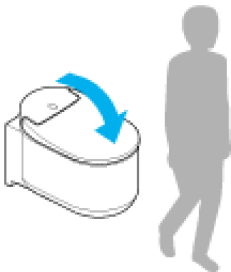

NOTE:

- Le siège se referme en appuyant sur la touche  (ouverture/fermeture).

Nettoyage à l'aide de la douche

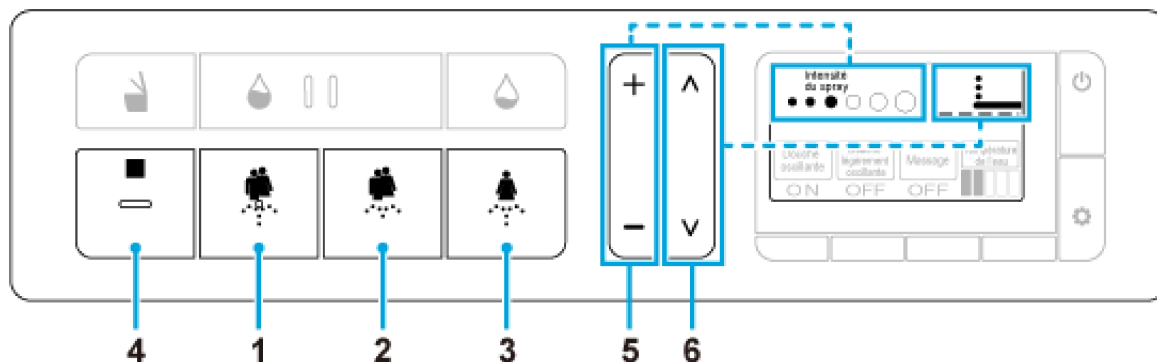

- 1 Touche (lavage anal) : nettoie la partie anale
- 2 Touche (lavage anal doux) : nettoie la partie anale en douceur
- 3 Touche (lavage génital pour les femmes) : nettoie la partie génitale
- 4 Touche (stop) : arrête le lavage
- 5 Touche (+/-) régl. de l'intensité du spray : règle la pression du spray (6 niveaux) pendant le lavage
- 6 Touche régl. de la position du jet (^ / v) : règle la position du jet (5 niveaux : par défaut/2 niveaux vers l'avant / 2 niveaux vers l'arrière) pendant le lavage

Fonctionnalités supplémentaires

Appuyez sur les touches situées sous les indicateurs affichés à l'écran pendant le lavage

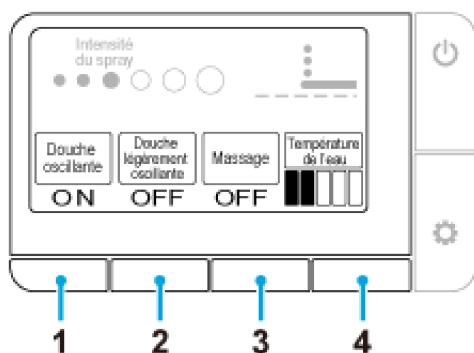

- 1 [Douche oscillante] () : déplace le jet d'avant en arrière pour laver une surface plus importante
- 2 [Douche intensément oscillante] () : lave une surface étendue
[Douche légèrement oscillante] () : se déplace d'avant en arrière pendant un court laps de temps
- 3 [Massage] () : alterne deux niveaux de pression de l'eau pour un effet massant

4 [Température de l'eau] (🚿 🚿 🚿) : règle la température de l'eau (6 niveaux : Off (température de l'eau), Basse (environ 28°C) à Élevée (environ 37°C*1/40°C*2))

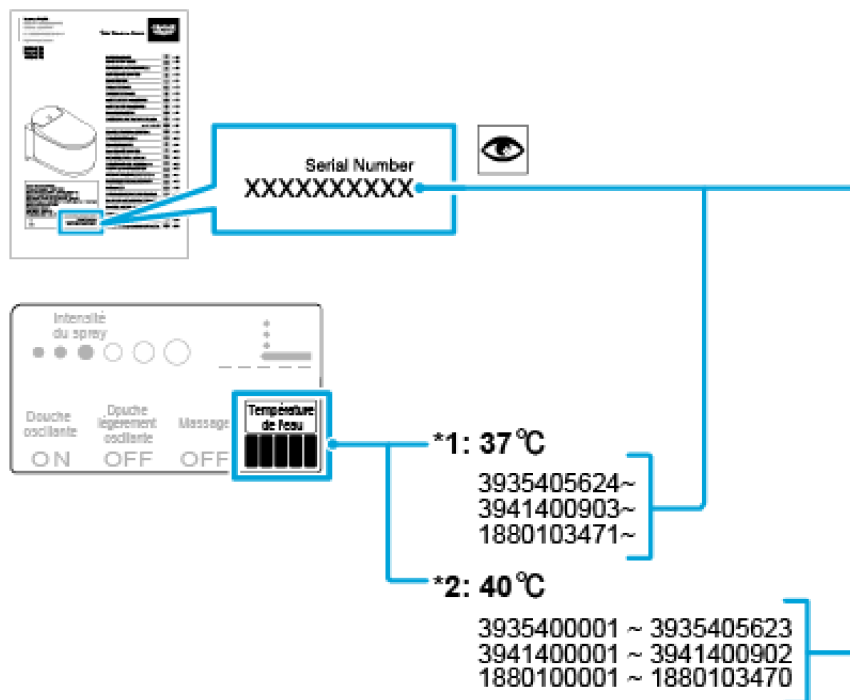

NOTE:

- La fonction lavage ne peut être utilisée que lorsque vous êtes assis sur le siège du WC.
- La douche s'arrête automatiquement après 2 minutes. Néanmoins, cette fonction peut être étendue à 6 minutes lorsque la fonction massage ou autre est utilisée pendant le lavage.
- L'eau sortira d'un point proche des jets dès que vous vous asseyez sur le siège du WC, ou juste avant l'activation ou juste après la désactivation de la fonction lavage. Il ne s'agit pas d'un dysfonctionnement.
- La température de l'eau de la douche peut baisser plus que prévu lorsque la température de l'eau fournie par le réseau est extrêmement basse, pendant l'hiver par exemple.
- Afin de limiter les éclaboussures lorsque vous utilisez la fonction lavage, asseyez-vous bien à l'arrière du siège du WC.
- La douche s'arrête lorsque la chasse d'eau est utilisée. La douche ne peut pas être utilisée lorsque la chasse d'eau est actionnée.
- Évitez d'utiliser la douche pendant trop longtemps. N'utilisez pas cette fonction pour nettoyer les parois internes du rectum, du vagin ou de l'urètre.
- N'utilisez pas cette fonction pour stimuler l'évacuation des selles. De même, ne déféquez pas intentionnellement lorsque vous utilisez cette fonction.
- N'utilisez pas cette fonction en cas de blessure ou d'inflammation de vos parties intimes.
- Lorsque vous utilisez un traitement sur les parties intimes, conformez-vous aux recommandations du médecin relatives à l'utilisation de cette fonction.

Séchage à l'air chaud



- 1 [Séchoir] : appuyez sur la touche située sous cet indicateur pour utiliser la fonction séchoir
- 2 [Température du séchoir] : appuyez sur la touche située sous cet indicateur affiché à l'écran pour régler la température du séchoir
 - ■ □ Moyenne (Env. 40 °C)
 - ■ ■ Élevée (Env. 55 °C)
 - □ □ Basse (temp. de la pièce)
- 3 ■ (Stop) : arrête la fonction séchoir

NOTE:

- Si l'indicateur du [Séchoir] ne s'affiche pas à l'écran, appuyez sur la touche (alimentation/home).
- La température du séchoir revient à la valeur réglée initialement lorsque la fonction séchoir est arrêtée.
- La fonction séchoir s'arrête automatiquement après 4 minutes environ.

Utilisation d'un smartphone (iOS)

Vous pouvez utiliser le WC avec un smartphone compatible Bluetooth®* grâce à l'application dédiée « Sensia Arena ».

* Bluetooth est une marque déposée de Bluetooth SIG, Inc.

NOTE:

- Veuillez lire la section [Précautions à prendre lors de l'utilisation du Bluetooth®](#) avant d'utiliser cette fonction.
- Après avoir exécuté l'étape signalée par l'icône ⌚ 1, exécutez les opérations signalées par les icônes ⌚ 2 à ⌚ 4 en moins d'1 minute.

Installation de l'application

Recherchez l'application « Sensia Arena » dans l'App Store, puis installez-la.



Configuration initiale de l'application « Sensia Arena »

Avant de procéder à la configuration, activez la fonction Bluetooth sur le smartphone.

1. Ouvrez l'application et acceptez l'exclusion de garantie.



2. Appuyez sur les touches [DRYER] et [WATER TEMP] simultanément pendant 2 secondes au moins (⌚ 1).

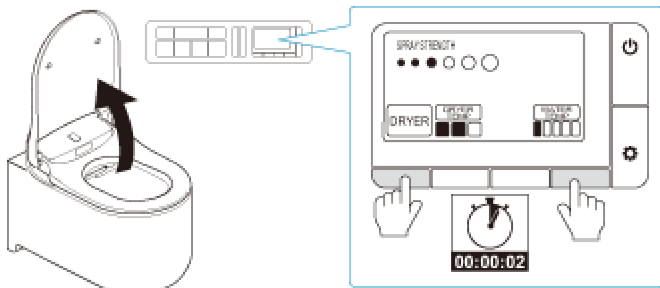

3. Apparez le WC avec le smartphone en suivant la procédure « Enregistrement de l'appairage » (⌚ 2).

Enregistrement de l'appairage

1. Appuyez sur le haut de page de l'application (⌚ 3).



2. Lorsque le message [Bluetooth pairing request] s'affiche, confirmez le dispositif [Shower toilet] et appuyez sur [Pair] (🕒 4).

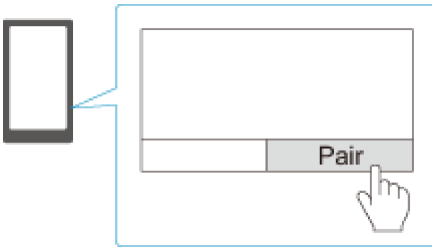

Le WC indique que l'appairage est terminé lorsqu'un bip sonore est émis. Une fois l'appairage terminé, il ne sera pas nécessaire d'effectuer une nouvelle configuration initiale lors de la prochaine utilisation.

NOTE:

- Veillez à ne pas faire tomber votre smartphone dans la cuvette des toilettes. GROHE ne pourra être tenue pour responsable des dommages éventuellement causés au smartphone.
- GROHE ne garantit pas le fonctionnement de cette fonctionnalité sur tous les smartphones compatibles Bluetooth.
- 1 seul smartphone à la fois peut être connecté au WC.
- Le WC peut stocker les informations d'appairage pour 7 utilisateurs au total. En cas d'appairage d'un 8e smartphone, le smartphone associé aux informations d'appairage les plus anciennes devra être à nouveau appairé.
- Lors de la connexion du WC à un smartphone, les opérations associées à la fonction lavage (intensité du spray, position du jet, etc.), contrôlables à partir de la télécommande, sont désactivées. Néanmoins, la touche ■ (stop) peut être utilisée pour arrêter la fonction lavage.
- Appuyez sur la touche ■ (stop) pour mettre un terme à la connexion Bluetooth.
- Lorsque vous utilisez le WC avec un smartphone, faites fonctionner ce dernier dans la pièce où se trouve le WC. En outre, lorsqu'une personne utilise le WC, ne le faites pas fonctionner avec votre smartphone.

Conditions d'utilisation de cette application

1. GROHE décline toute responsabilité concernant l'exactitude, l'utilité, l'exhaustivité, l'applicabilité à certains objectifs et la sécurité des informations incluses dans cette application.
2. À l'exception d'une volonté délibérée ou d'une négligence grave de sa part, GROHE ne pourra être tenue responsable des dommages éventuellement subis par un utilisateur, quelle qu'en soit la forme, suite à une mauvaise utilisation, ou découlant d'une inaptitude à faire usage de cette application.
3. Les clients reconnaissent que les responsabilités relatives à l'utilisation de cette application incombent aux utilisateurs eux-mêmes et que la responsabilité et la charge de la résolution de tout litige apparaissant entre un utilisateur et un tiers incombent à l'utilisateur, GROHE déclinant toute responsabilité en la matière, sous quelque forme que ce soit.
4. GROHE décline toute responsabilité dans l'éventualité où les informations enregistrées ou fournies par un utilisateur par le biais de cette application seraient perdues, y compris lorsque la raison serait imputable à GROHE.
5. GROHE ne pourra être tenue responsable, sous quelque forme que ce soit, de tout litige intervenant lorsque l'utilisateur a recours à un service associé. GROHE ne fournit aucune forme de garantie relativement à cette

application, y compris concernant les fonctions, la qualité, la continuité de fonctionnement et toute question relevant de l'existence ou de la non-existence d'une atteinte aux droits de tiers.

Fonction ouverture/fermeture automatique du couvercle de l'abattant

Vous pouvez régler la fonction ouverture/fermeture automatique du couvercle de l'abattant ou du couvercle et du siège de l'abattant ensemble.

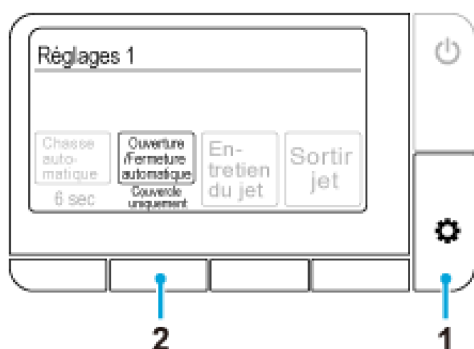

1. Appuyez sur la touche (réglages/suivant) à plusieurs reprises jusqu'à ce que [Réglages 1] apparaisse.
2. Appuyez sur la touche située sous [Ouverture/Fermeture automatique] à plusieurs reprises pour choisir le réglage.

[Couvercle uniquement] : ouvre/ferme automatiquement le couvercle (par défaut)

[Siège et couvercle] : ouvre/ferme automatiquement le siège et le couvercle

[OFF] : la fonction ouverture et fermeture automatique est désactivée.

NOTE:

- La lumière directe du soleil et les appareils de chauffage peuvent entraîner un dysfonctionnement et le couvercle peut s'ouvrir automatiquement.
- Lorsque vous ouvrez ou refermez le couvercle manuellement, faites-le doucement. L'exercice d'une force excessive peut endommager le couvercle.
- Ne pas inverser le sens de fonctionnement du couvercle en y faisant obstacle, en l'arrêtant ou en le déplaçant manuellement. Cela est susceptible d'endommager la fonction de fermeture ou d'entraîner un dysfonctionnement.
- Le capteur peut ne pas détecter l'utilisateur lorsque la température de la pièce dépasse 30 °C. Le cas échéant, ventilez la pièce où se trouve le WC pour abaisser la température ou rapprochez-vous des toilettes.

Fonction chasse automatique (OPTION)





*Cette fonction est disponible uniquement pour les réservoirs GROHE équipés de la fonction chasse automatique.

Vidange le WC automatiquement, 6 secondes environ, par défaut, après que l'utilisateur se soit levé du WC. Vous pouvez également modifier le réglage du délai de déclenchement de la chasse.



1. Appuyez sur la touche  (réglages/suivant) à plusieurs reprises jusqu'à ce que l'écran [Réglages 1] apparaisse.
2. Appuyez sur la touche située sous [Chasse automatique] à plusieurs reprises pour choisir le réglage.
 - [2 sec.] : la chasse se déclenche après 2 secondes
 - [6 sec.] : la chasse se déclenche après 6 secondes (par défaut)
 - [10 sec.] : la chasse se déclenche après 10 secondes
 - [15 sec.] : la chasse se déclenche après 15 secondes
 - [OFF] : la fonction chasse automatique est désactivée

NOTE:

- Dans l'éventualité où l'alimentation en eau du WC serait interrompue, remplissez un seau d'eau et versez cette eau avec précaution dans la cuvette du WC afin de le vidanger manuellement. Si nécessaire, répétez l'opération.
- En cas d'utilisation d'une quantité excessive de papier toilette, il est possible que le WC ne soit pas totalement vidangé lors de l'utilisation de la touche  (chasse économique). Dans ce cas, appuyez sur la touche  (chasse complète).
- L'utilisation de la chasse en continu peut ne pas être possible. Si cela arrive, vidangez le WC manuellement en appuyant sur les touches  /  ou sur la touche de chasse sur le mur après un certain laps de temps.
- La fonction chasse automatique ne sera pas activée si l'utilisateur s'assied sur le WC pendant une durée inférieure à 10 secondes.

Fonction absorption des odeurs

La fonction absorption des odeurs est activée lorsque le couvercle du WC est ouvert ou lorsque l'utilisateur s'assied sur le siège. Elle s'arrête automatiquement 1 min environ après que l'utilisateur s'est relevé. Vous pouvez régler la fonction absorption des odeurs à partir de la cuvette.

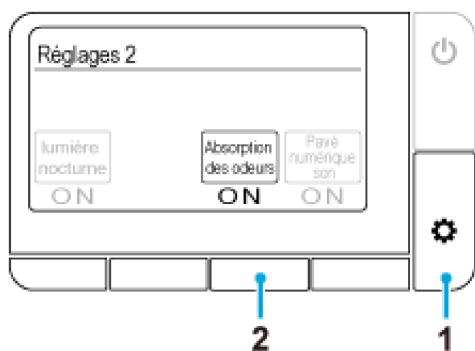

1. Appuyez sur la touche  (réglages/suivant) à plusieurs reprises jusqu'à ce que [Réglages 2] apparaisse.
2. Appuyez sur la touche située sous [Absorption des odeurs] à plusieurs reprises pour choisir ce réglage.
 [ON] : la fonction absorption des odeurs est activée (par défaut)
 [OFF] : la fonction absorption des odeurs est désactivée

Fonction lumière nocturne

Lorsque le capteur détecte un utilisateur, une lumière douce éclaire l'intérieur de la cuvette. Lorsque l'utilisateur quitte le WC, la lumière s'éteint automatiquement après 1 min environ.

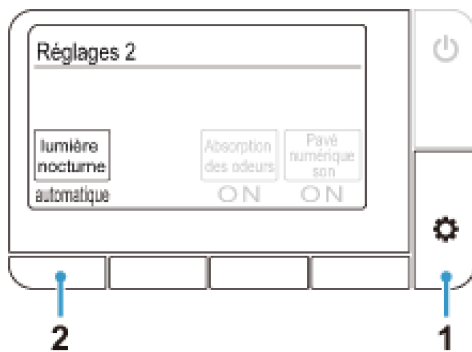



1. Appuyez sur la touche (réglages/suivant) à plusieurs reprises jusqu'à ce que [Réglages 2] apparaisse.
2. Appuyez sur la touche située sous [lumière nocturne] à plusieurs reprises pour choisir le réglage.
 - [automatique]* : la fonction lumière nocturne est activée, et la touche (stop) clignote en orange. (Par défaut)
 - [ON] : la lumière reste allumée, et la touche (stop) clignote en orange.
 - [OFF] : la fonction lumière nocturne est désactivée

* Ce réglage est uniquement valable pour les modèles correspondant aux numéros de série ci-dessous :
 39354SH0: 3935400618 ou ultérieur
 18801SH0: 1880100380 ou ultérieur

Son associé à l'utilisation des touches

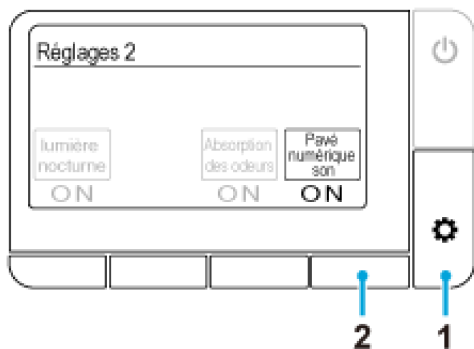
Vous pouvez activer ou désactiver le son associé à l'utilisation des touches de la télécommande.



1. Appuyez sur la touche  (réglages/suivant) à plusieurs reprises jusqu'à ce que [Réglages 2] apparaisse.
2. Appuyez sur la touche située sous [Pavé numérique son] à plusieurs reprises pour choisir le réglage.
[ON] : le son associé à l'utilisation des touches est activé (par défaut)
[OFF] : le son associé à l'utilisation des touches est désactivé

Réglage de la LED associée à la touche Stop

Vous pouvez activer ou désactiver le clignotement de la touche ■ (stop) lorsque la fonction lumière nocturne est activée.



1. Appuyez sur la touche  (réglages/suivant) à plusieurs reprises jusqu'à ce que l'écran [Règlages 3] apparaisse.
2. Appuyez sur la touche située sous [Arrêt LED] à plusieurs reprises pour choisir le réglage.
 [ON] : la LED clignote (par défaut)
 [OFF] : la LED est éteinte

Modification de la langue

Vous pouvez modifier la langue utilisée pour l'affichage à l'écran (Anglais/Allemand/Français).

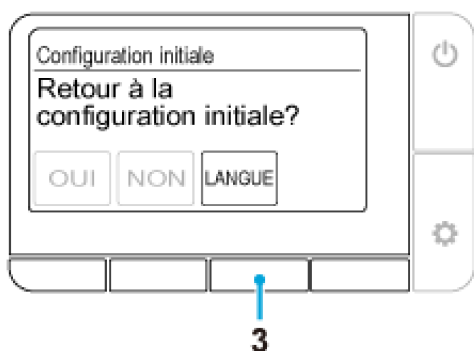
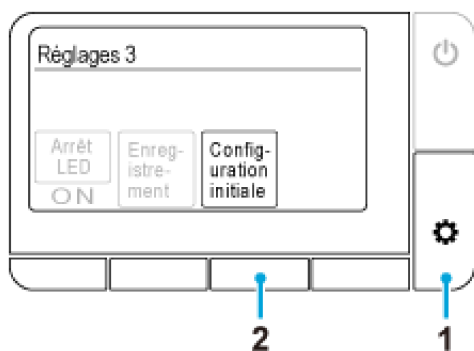

1. Appuyez sur la touche  (réglages/suivant) à plusieurs reprises jusqu'à ce que l'écran [Réglages 3] apparaisse.
2. Appuyez sur la touche située sous [Configuration initiale].
3. Appuyez sur la touche située sous [LANGUE] à plusieurs reprises, puis choisissez la langue souhaitée.
 - [ENGLISH] : Anglais (par défaut)
 - [DEUTSCH] : Allemand
 - [Français] : Français

Restauration des réglages par défaut

Toutes les fonctions, à l'exception du choix de la langue, peuvent être réinitialisées (réglages par défaut définis en usine).

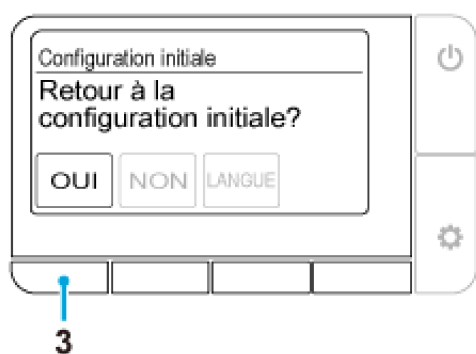
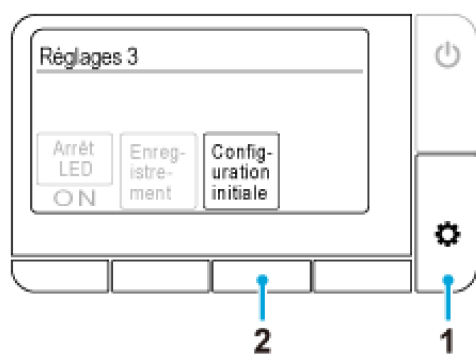

1. Appuyez sur la touche  (réglages/suivant) à plusieurs reprises jusqu'à ce que l'écran [Réglages 3] apparaisse.
2. Appuyez sur la touche située sous [Configuration initiale].
3. Appuyez sur la touche située sous [OUI].

Aucune fonction n'est utilisable

Aucune alimentation électrique.

☞ Vérifier l'existence d'une panne électrique, l'état du disjoncteur ou tout autre cause probable.

Le WC n'est pas sous tension.

☞ Appuyez sur la touche alimentation du WC pour le mettre sous tension.

Un court-circuit s'est produit.

☞ Mettez le WC hors tension et faites intervenir un réparateur.

Une tension autre que le 220 à 240 V est appliquée.

☞ Mettez le WC hors tension et faites intervenir un réparateur.

La télécommande ne fonctionne pas

La télécommande est hors tension.

👉 Appuyez sur la touche  (alimentation/home) pour la mettre sous tension.

Les piles sont usagées (le message « Remplacer la batterie » s'affiche).

👉 [Remplacer les piles usagées par des piles neuves](#)

Les piles ne sont pas insérées correctement.

👉 Insérez les piles dans le bon sens.

Des objets métalliques sont placés à proximité de l'abattant ou de la télécommande.

👉 Éloignez les objets métalliques.

Le WC est connecté à un smartphone.

👉 Appuyez sur la touche  (stop) pour mettre un terme à la connexion Bluetooth.

Une télécommande différente de celle fournie est utilisée.

👉 Lorsqu'une télécommande différente de celle fournie est utilisée, il faut l'enregistrer sur le WC. Pour connaître la procédure d'enregistrement, voir la section « La télécommande n'est pas enregistrée correctement » ci-dessous.

La télécommande n'est pas enregistrée correctement.

👉 Suivez la procédure ci-dessous pour enregistrer la télécommande sur le WC.

1. Retirez la vis et la rondelle du socle de la télécommande.
2. Retirez la télécommande du socle et approchez-la du WC.
3. Appuyez sur la touche  (réglages/suivant).
4. Suivez les instructions affichées à l'écran.

L'eau n'est pas vaporisée

Le robinet d'arrêt est fermé.

🔗 Le robinet d'arrêt se trouve à l'intérieur du réservoir. Faites intervenir un réparateur.

La crépine est obstruée.

🔗 La crépine se trouve à l'intérieur de la cuvette. Faites intervenir un réparateur.

La pression de l'eau est trop faible ou réglée sur son niveau minimal.

🔗 Appuyez sur [+ sur la touche de régl. de l'intensité du spray](#).



Le capteur de détection de présence inférieur ne détecte pas l'utilisateur.

🔗 Asseyez-vous sur le siège du WC ou modifiez votre position assise, en vous asseyant plus en arrière, par exemple.

Les vêtements portés par l'utilisateur sont difficilement détectables.

🔗 Réglez le capteur afin qu'il puisse détecter la peau de l'utilisateur.

Le WC est en cours de vidange.

🔗 Il ne s'agit pas d'un dysfonctionnement. La priorité est donnée à la vidange. Appuyez à nouveau sur la touche  (lavage anal),  (lavage anal doux) ou  (lavage génital (pour les femmes)) une fois la vidange du WC terminée.

L'eau n'est pas vaporisée immédiatement

La température de l'eau fournie par le réseau à l'abattant est trop basse.

🔗 Il ne s'agit pas d'un dysfonctionnement. Lorsque la température est extrêmement basse, en hiver par exemple, il est possible que l'eau soit vaporisée après un laps de temps plus long, car il est nécessaire de la réchauffer préalablement.

L'eau n'est pas chaude

La température de l'eau est réglée sur sa valeur la plus basse.

☞ Appuyez sur la touche située sous [\[Température de l'eau\]](#) et réglez la température sur le niveau souhaité.

La température de l'eau fournie par le réseau est extrêmement basse.

☞ La température de l'eau de la douche peut baisser plus que prévu lorsque la température de l'eau fournie par le réseau est extrêmement basse, pendant l'hiver par exemple.

La pression de l'eau est trop basse

La pression de l'eau est réglée sur sa valeur la plus basse.

➡ Appuyez sur + sur la touche de régl. de l'intensité du spray.

L'obturateur des jets n'est pas stable

La brosse ou un autre accessoire ont heurté l'obturateur lors du nettoyage et l'obturateur s'est détaché.

👉 [Fixez correctement l'obturateur des jets.](#)

La douche est mal orientée

L'extrémité du jet n'est pas alignée sur la bonne position.

🔧 Alignez-la correctement.

Un bruit mécanique est émis depuis le siège

Un bruit mécanique est émis depuis le siège lors de l'arrêt du spray.

🔗 Il ne s'agit pas d'un dysfonctionnement. Ce bruit est produit par le moteur lorsque le WC fonctionne normalement. Il ne s'agit pas d'un mauvais fonctionnement tant que la pression de l'eau et/ou la position du jet peuvent être réglées correctement.

Haut > Dépannage > Absorption des odeurs > Le ventilateur associé à la fonction absorption des odeurs tourne en permanence

Le ventilateur associé à la fonction absorption des odeurs tourne en permanence

Le capteur de détection de présence inférieur est sale ou couvert de gouttes d'eau.

🔧 Essayez le capteur avec un chiffon doux et humide.

Le ventilateur associé à la fonction absorption des odeurs ne fonctionne pas

La fonction [Absorption des odeurs] est désactivée.

🔗 Réglez la fonction [\[Absorption des odeurs\]](#) sur [ON].

Le capteur de présence inférieur est sale, ou l'utilisateur est resté assis sur le siège pendant plus de 2 heures.

🔗 Il est possible que le capteur ne détecte pas correctement la présence de l'utilisateur. Essayez le capteur avec un chiffon doux et humide. Le ventilateur associé à la fonction absorption des odeurs s'arrête après 2 heures de fonctionnement en continu.

La fonction absorption des odeurs semble moins efficace

La présence de saletés sur le filtre à air peut se traduire par une efficacité moindre de la fonction absorption des odeurs.

👉 [Nettoyez le filtre à air](#) si vous constatez la présence d'odeurs.

Le WC n'est pas vidangé automatiquement

La fonction [Chasse automatique] est réglée sur [OFF].



👉 Choisissez un réglage autre que [OFF] pour la fonction [\[Chasse automatique\]](#).

Un réservoir d'eau équipé de la fonction chasse automatique, d'une marque autre que GROHE, est installé.

👉 Cette fonction est disponible uniquement pour les réservoirs GROHE dotés de la fonction chasse automatique.

Le débit d'eau est faible ou le WC n'est pas totalement vidangé

Une quantité excessive de papier toilette a été utilisée.

🔗 En cas d'utilisation d'une quantité excessive de papier toilette, il est possible que le WC ne soit pas totalement vidangé lors de l'utilisation de la touche  (chasse économique). Dans ce cas, appuyez sur la touche  (chasse complète).

🔗 Notez que la quantité de papier toilette pouvant être évacuée par une seule utilisation de la chasse complète est d'environ 5 m.

La cuvette du WC est bouchée

Une quantité excessive de papier toilette a été utilisée.

🔗 Réglez la fonction [\[Chasse automatique\]](#) sur [OFF], puis débouchez le WC.

* Le WC pourrait être vidangé automatiquement pendant l'opération de débouchage, et l'eau présente dans la cuvette pourrait déborder.

Le séchoir ne fonctionne pas

Le capteur de détection de présence inférieur ne détecte pas l'utilisateur.

🔗 Asseyez-vous sur le siège du WC ou modifiez votre position assise, en vous asseyant plus en arrière, par exemple.

Les vêtements portés par l'utilisateur sont difficilement détectables.

🔗 Réglez le capteur afin qu'il puisse détecter la peau de l'utilisateur.

L'air n'est pas chaud

La [Température du séchoir] est réglée sur une valeur trop basse.

➡ Appuyez sur la touche située en dessous de l'indicateur [\[Température du séchoir\]](#), puis réglez la température.



L'air chaud s'arrête subitement

La fonction séchage a été utilisée pendant 4 minutes.

➡ Appuyez à nouveau sur la touche située en dessous de l'indicateur [\[Séchoir\]](#).

Le couvercle de l'abattant se referme trop rapidement

Le couvercle de l'abattant se rabat rapidement lors de l'utilisation de la fonction fermeture automatique.

➡ Appuyez sur la touche  (ouverture/fermeture). Si l'abattant ne s'ouvre pas ou ne se ferme pas lorsque vous appuyez sur la touche , mettez le WC hors tension, puis faites intervenir un réparateur.

Haut > Dépannage > Fonction ouverture/fermeture automatique du couvercle de l'abattant > Le siège et le couvercle ne s'ouvrent pas ou ne se referment pas automatiquement.

Le siège et le couvercle ne s'ouvrent pas ou ne se referment pas automatiquement.

La fonction [Ouverture/Fermeture automatique] est réglée sur [OFF].

🔧 Réglez [\[Ouverture/Fermeture automatique\]](#) sur [Couvercle uniquement] ou sur [Siège et couvercle].

Le couvercle de l'abattant n'a pas été monté correctement.

🔧 [Montez le couvercle de l'abattant](#) correctement.

Le capteur de détection de présence supérieur est bloqué ou sale.

🔧 Nettoyez le capteur ou retirez les éléments qui peuvent bloquer le capteur.

Haut > Dépannage > Fonction ouverture/fermeture automatique du couvercle de l'abattant > Le couvercle s'ouvre ou se ferme même lorsque personne ne se trouve à proximité du WC

Le couvercle de l'abattant s'ouvre ou se ferme même lorsque personne ne se trouve à proximité du WC.

Le capteur de détection de présence supérieur est exposé à la lumière directe du soleil.

🔗 N'exposez pas le capteur à la lumière directe du soleil

Le capteur de détection de présence supérieur est bloqué ou sale.

🔗 Nettoyez le capteur ou retirez les éléments qui peuvent bloquer le capteur.

Le couvercle de l'abattant reste ouvert

Le capteur de détection de présence supérieur est bloqué ou sale.

🔧 Nettoyez le capteur ou retirez les éléments qui peuvent bloquer le capteur.

Impossible d'appairer le smartphone avec le WC

Le WC est déjà connecté à un autre smartphone.

↶ Appuyez sur la touche ■ (stop) pour mettre un terme à la connexion Bluetooth en cours. Redémarrez ensuite l'application, puis procédez à nouveau à l'appairage.

Impossible de connecter le smartphone au WC

Des objets métalliques sont placés à proximité de l'abattant.

🔗 Éloignez les objets métalliques.

Un autre WC a été sélectionné dans l'application.

🔗 Assurez-vous que les trois bips sont bien émis lorsque vous connectez le smartphone au WC.

Impossible de se connecter au WC ou de faire fonctionner le WC en utilisant l'application

Les informations de d'appairage ne sont pas enregistrées sur le WC.

☞ Procédez à nouveau à l'appairage dans les cas suivants : lors de la première utilisation de l'application, lorsqu'un nouveau smartphone remplace le smartphone déjà appairé, lorsque l'application est utilisée avec un WC différent.

Un nouveau smartphone remplace le smartphone déjà appairé.

☞ Téléchargez, puis installez l'application et procédez à nouveau à l'appairage. Veuillez noter que les données stockées à l'aide du précédent smartphone appairé ne peuvent pas être récupérées.

Le WC est déjà connecté à un autre smartphone.

☞ Appuyez sur la touche ■ (stop) pour mettre un terme à la connexion Bluetooth en cours. Redémarrez ensuite l'application, puis procédez à nouveau à l'appairage.

Le couvercle de l'abattant est fermé.

☞ Ouvrez le couvercle de l'abattant, puis redémarrez l'application.

Plus de 8 smartphones sont appairés.

☞ Si plus de 8 smartphones sont appairés, le smartphone associé aux informations d'appairage les plus anciennes doit être à nouveau appairé.

La fonction Bluetooth d'un smartphone est désactivée.

☞ Activez la fonction Bluetooth sur ce smartphone.

Présence de gouttes d'eau sur le dessous du WC

L'humidité est importante et de la condensation se forme.

🔗 Essuyez régulièrement les gouttes d'eau. Pensez également à aérer régulièrement la pièce où se trouve le WC.

L'obturateur des jets ne se referme pas

🔗 Il ne s'agit pas d'un dysfonctionnement. L'obturateur des jets reste ouvert tant que la fonction absorption des odeurs est activée.

Le mode siège occupé a été interrompu et réinitialisé

🔗 Le mode siège occupé a peut-être été interrompu et réinitialisé suite à des perturbations électromagnétiques.

Conseils

Dans cette section, GROHE vous donne quelques conseils d'ordre général pour l'entretien de ce produit. Veuillez noter que certains produits ménagers ne doivent pas être utilisés.

En règle générale, GROHE recommande d'utiliser un nettoyant liquide destiné à tous les usages pour l'entretien de ce produit.

Accessoires de nettoyage

Chiffon doux : utilisez des serviettes ou t-shirts usagés, etc. coupé selon les dimensions appropriées.

☞ Pour le siège, le couvercle et le WC

Éponge : utilisez une éponge en mousse douce

☞ Pour les extrémités des jets

Brosse WC (non abrasive) : utilisez une brosse à poils souples.

☞ Pour la cuvette du WC

Utilisez des gants en caoutchouc afin de prévenir la formation de callosités sur les mains.

Rabattez les bords des gants pour éviter que l'eau ou le produit nettoyant ne pénètrent à l'intérieur.

Produit nettoyant

Nettoyant neutre pour toilettes / nettoyant non abrasif : pour éliminer les souillures jaunâtres et/ou noirâtres dans la cuvette du WC.

☞ Parties en céramique

NOTE:

- La cuvette du WC est fabriquée dans une matière appelée AQUA CERAMIC. Afin de préserver les qualités de l'AQUA CERAMIC, veuillez à ne pas utiliser les nettoyants et accessoires suivants :
Nettoyants alcalins chlorés
 - Nettoyants abrasifs
 - Brosses abrasives



- Réglez les fonctions [\[Chasse automatique\]](#) et [\[Ouverture/Fermeture automatique\]](#) sur [OFF] lorsque vous procédez au nettoyage du WC pour désactiver la détection de présence.

Siège, couvercle, capots et télécommande (parties plastiques)

Humidifiez un chiffon doux et essuyez les surfaces.



GROHE vous recommande de nettoyer le WC régulièrement afin d'éviter que la saleté ne s'accumule sur les surfaces.

L'utilisation d'un chiffon humide permet également d'éviter de générer de l'électricité statique susceptible d'attirer des particules de poussière qui formeront des salissures noirâtres.

NOTE:

- N'utilisez pas de chiffon sec ou de papier toilette pour essuyer les surfaces. Cela pourrait les rayer.
- Mettez le WC hors tension lorsque vous procédez à l'entretien de la télécommande pour désactiver la détection de présence.

Retrait du couvercle pour l'entretien

Le couvercle de l'abattant peut être facilement retiré. Cela peut être utile pour nettoyer la charnière qui est habituellement masquée ou pour nettoyer le couvercle dans son intégralité.

NOTE:

- Mettez le WC hors tension lorsque vous procédez au retrait du couvercle. Le non-respect de cette précaution peut endommager les composants présents à l'intérieur de l'abattant.

Retrait du couvercle de l'abattant

1. Mettez le WC hors tension en appuyant sur la [touche alimentation](#) sur le WC.

NOTE:

- N'exercez pas de pression trop forte sur le couvercle car cela risquerait de l'endommager.
- Ne soulevez pas le siège lorsque le couvercle a été retiré, cela risque de le rayer ou de l'endommager.
- N'utilisez pas le WC lorsque le couvercle a été retiré.

2. Ouvrez le couvercle.

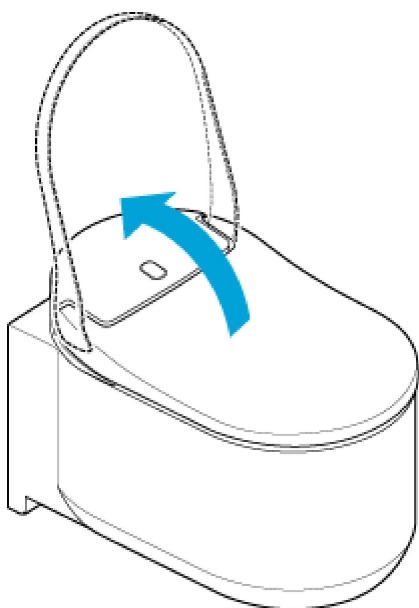

3. Faites glisser les fixations présentes de chaque côté du couvercle vers le haut.

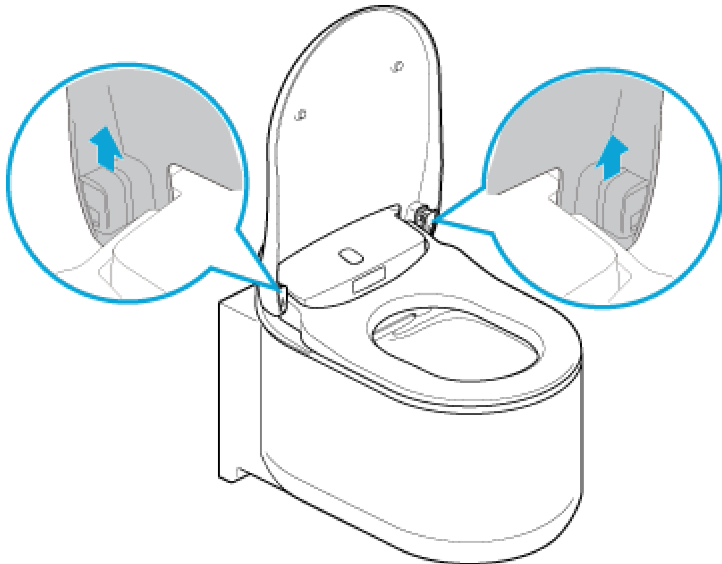

4. Fermez le couvercle.

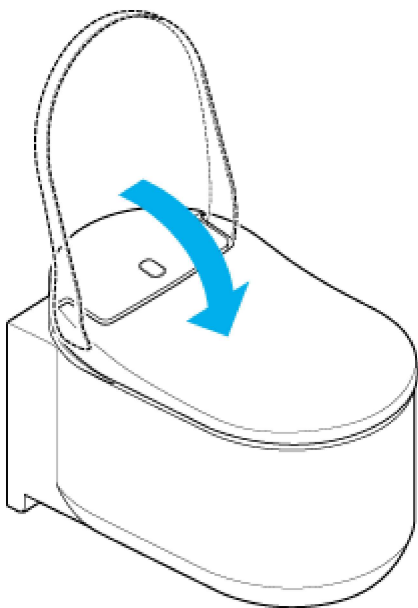

5. Soulevez le couvercle à deux mains.

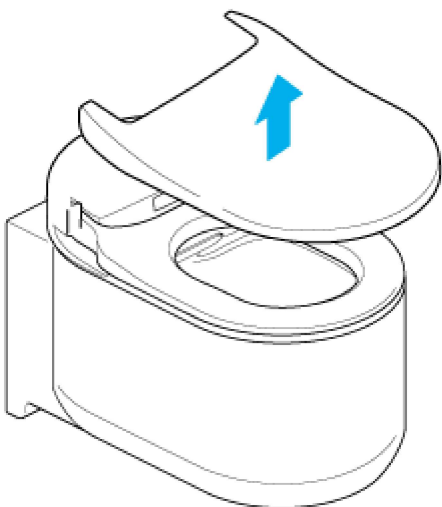

Montage du couvercle de l'abattant

1. Placez le couvercle sur le WC.

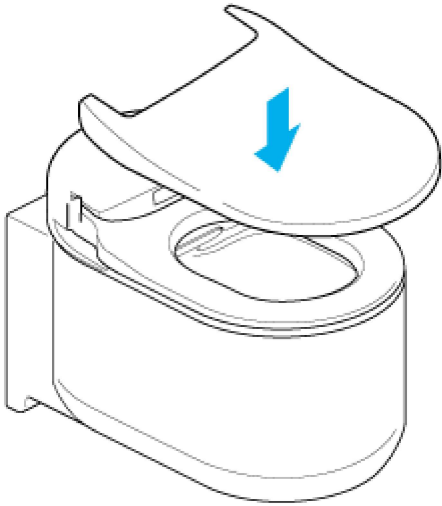

2. Ouvrez le couvercle.

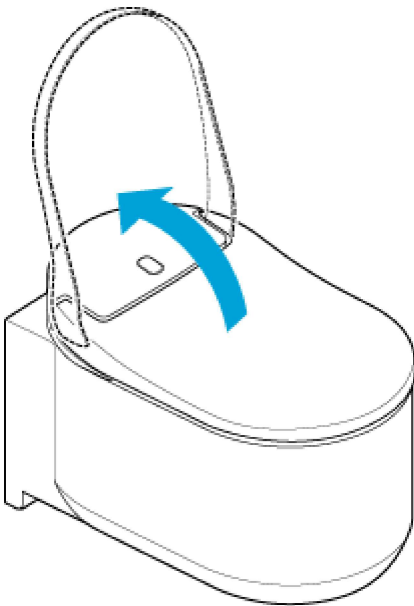

3. Faites glisser les fixations vers le bas. Vérifiez que les fixations sont fermement insérées.
Un clic est émis lorsqu'elles sont verrouillées. Vérifiez que les fixations sont fermement insérées.

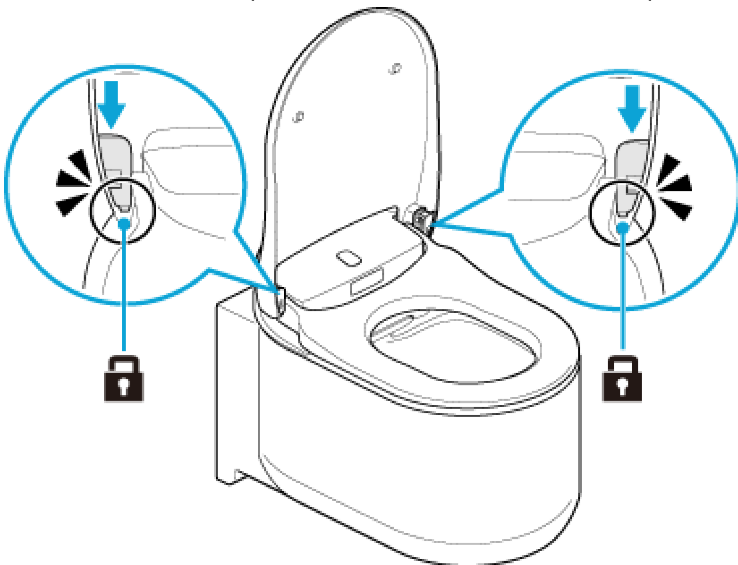

4. Mettez le WC sous tension en appuyant sur la touche alimentation sur le WC.

Cuvette des toilettes (parties en céramique)

La cuvette du WC est fabriquée dans une matière appelée AQUA CERAMIC.

- Nettoyez la cuvette avec de l'eau chaude ou à température ambiante, en utilisant une brosse douce ou une éponge humidifiée avec un nettoyant neutre.

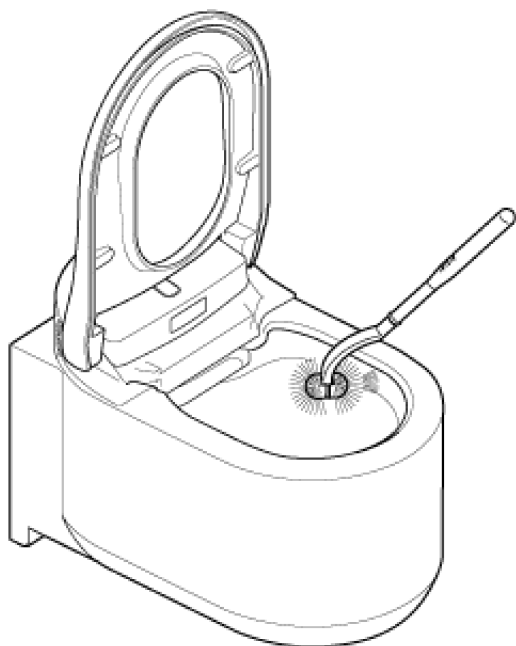

NOTE:

- N'utilisez pas de nettoyants chlorés, acides ou de désinfectants, les vapeurs dégagées pouvant endommager ce produit ou être à l'origine de certaines pannes.
- N'utilisez pas d'eau chaude, car cela risque d'endommager le WC.
- N'utilisez pas de brosse ou de nettoyant abrasifs, car ils détérioreront le revêtement Hyper Clean.

Obturateur de jet/Filtre à air

Nettoyage de l'obturateur des jets

NOTE:

- Évitez d'essuyer avec un chiffon sec ou du papier toilette qui risquerait de rayer les surfaces.
- Évitez d'utiliser une brosse ou un nettoyant abrasifs.
- Veuillez noter que l'obturateur des jets se compose d'une partie supérieure et d'une partie inférieure.
- N'exercez pas de pression trop forte sur l'obturateur des jets, car cela risquerait de l'endommager.

L'obturateur des jets peut être retiré pour faciliter son nettoyage. Reportez-vous à l'illustration ci-dessous.

1. Suivez la procédure « [Nettoyage manuel des jets](#) » pour ouvrir l'obturateur des jets.
2. Retirez l'obturateur des jets.

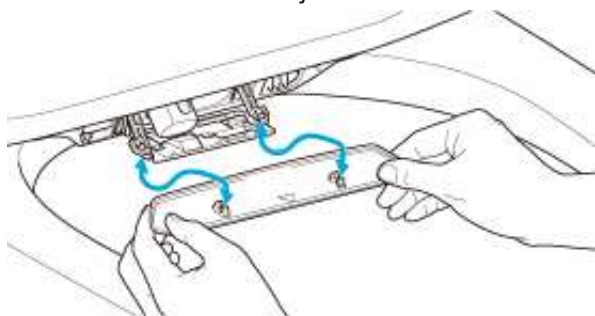

3. Nettoyez l'obturateur des jets à l'aide d'un chiffon doux.
4. Remettez l'obturateur en place ; un clic vous confirme qu'il est correctement positionné.
5. Suivez la procédure « [Nettoyage manuel des jets](#) » pour fermer l'obturateur des jets.

Nettoyage du filtre à air

1. Suivez la procédure « [Nettoyage manuel des jets](#) » pour ouvrir l'obturateur des jets.
2. Extrayez le filtre à air.

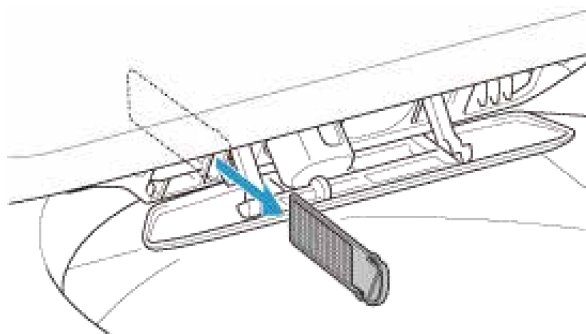

3. Lavez le filtre à air à l'eau courante.
4. Séchez le filtre à air et réinsérez-le dans son logement.

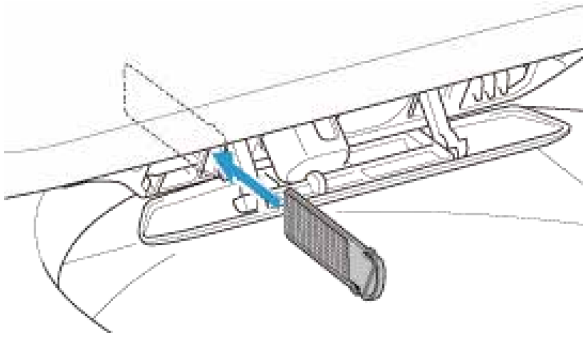



5. Suivez la procédure « [Nettoyage manuel des jets](#) » pour fermer l'obturateur des jets.

Jets

Entretien des jets à l'aide de la télécommande

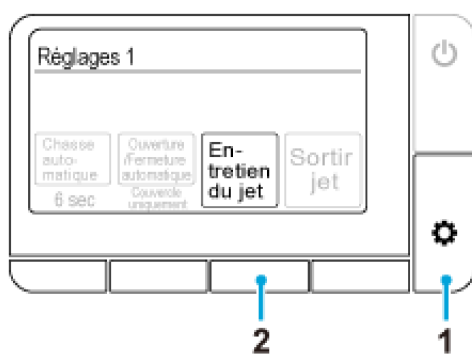
Pour nettoyer les jets pendant que vous utilisez le WC (assis sur le siège) à l'aide de la télécommande, suivez la procédure suivante.





1. Appuyez sur la touche  (réglages/suivant) à plusieurs reprises jusqu'à ce que [Réglages 1] apparaisse.
2. Appuyez sur la touche située sous [Entretien du jet].

Les jets restent rétractés dans le corps du WC et sont nettoyés pendant environ 15 secondes.

Entretien manuel des jets

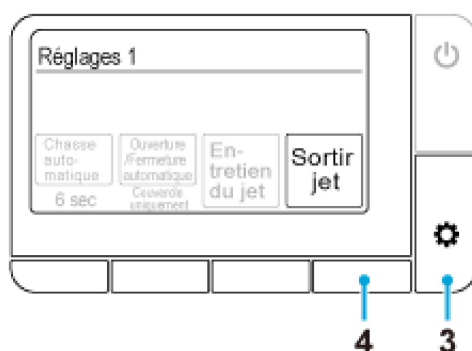
Vous pouvez nettoyer les jets manuellement (par exemple en les frottant avec une éponge afin d'éliminer les taches, etc.) Suivez la procédure suivante pour sortir les jets afin de procéder à leur nettoyage.



1. Réglez les fonctions [\[Chasse automatique\]](#) et [\[Ouverture/Fermeture automatique\]](#) sur [OFF] pour les désactiver.
2. Relevez le couvercle et le siège de l'abattant.
3. Appuyez sur la touche  (réglages/suivant) à plusieurs reprises jusqu'à ce que [Réglages 1] apparaisse.
4. Appuyez sur la touche située sous [Sortir jet].

Chaque fois que cette touche est enfoncée, le WC fonctionne de la manière suivante. Veuillez également

noter que, dans ce cas, la douche ne fonctionne pas.

1ère pression : le jet de lavage anal sort

2e pression : le jet de lavage génital sort, juste après que le jet de lavage anal se soit rétracté

3e pression : l'obturateur de jet s'ouvre, après que le jet de lavage génital se soit rétracté

4e pression : l'obturateur des jets se referme

5. Nettoyez les jets.

6. Réactivez les fonctions [\[Chasse automatique\]](#) et [\[Ouverture/Fermeture automatique\]](#).

NOTE:

- N'exercez pas de pression trop forte sur les jets car cela risquerait de les endommager.
- Ne poussez pas sur les jets et ne les tirez pas. Ils pourraient ne plus se rétracter et cela risquerait d'en perturber le fonctionnement.

Si vous poussez ou tirez sur les jets par erreur, mettez le WC hors tension en appuyant sur la touche alimentation du WC, puis remettez-le sous tension après 10 secondes.

- Ne nettoyez pas les jets à l'aide d'une brosse à dents.

Précautions à prendre lors de l'utilisation du Bluetooth®

Éloignez l'abattant et la télécommande des dispositifs émettant des ondes radio.

Éloignez autant que possible l'abattant et la télécommande des dispositifs suivants afin de prévenir tout effet indésirable causé par les interférences des ondes radio.

- Micro-ondes
- Dispositifs LAN sans fil
- Dispositifs compatibles Bluetooth® autres que des smartphones
- Dispositifs émettant des ondes radio sur une bande passante de 2,4 GHz (téléphones numériques sans fil, dispositifs mobiles sans fil, consoles de jeu, périphériques d'ordinateur, etc.)
- Si vous portez un défibrillateur cardiaque implantable (stimulateur cardiaque), conservez la télécommande à une distance d'au moins 22 cm de l'implant.

Service après-vente

1. Avant de demander l'intervention d'un professionnel

Si les problèmes ne peuvent pas être résolus en suivant les étapes définies dans la section [« Dépannage »](#), contactez GROHE afin d'obtenir des informations complémentaires. Contactez également GROHE dans les cas suivants.

- Si les réponses aux questions que vous vous posez ne figurent pas dans le présent manuel.
- Si le cordon d'alimentation est endommagé.
- Si le cordon d'alimentation est en surchauffe.

Faute d'intervention dans une des situations décrites précédemment, un accident inattendu est susceptible de se produire. Contactez obligatoirement GROHE.

NOTE:

- Ne procédez jamais au démontage ou à la modification de ce produit, cela peut provoquer un choc électrique, un incendie et/ou des blessures. De plus, le démontage du produit annulera la garantie.
- Si de l'eau s'écoule du siège ou du système d'alimentation d'eau, mettez le WC hors tension en appuyant sur la touche alimentation du WC, car cela peut provoquer une électrocution, un incendie ou une inondation.
- Si l'abattant ou le cordon d'alimentation sont endommagés (bruit anormal, odeur, fumée, température élevée, fissure ou fuite d'eau), mettez le WC hors tension en appuyant immédiatement sur la touche alimentation du WC, puis faites réparer la pièce défectueuse. N'utilisez jamais de pièces défectueuses, car cela peut provoquer une électrocution ou un incendie.

2. Reportez-vous à votre carte de garantie

Ce produit est accompagné d'une carte de garantie. Prenez connaissance des conditions de garantie dans leur intégralité. Elles figurent sur la carte de garantie fournie avec ce produit. Conservez votre preuve d'achat (le ticket de caisse de votre revendeur GROHE) dans un endroit où vous pourrez la retrouver facilement.

Période de garantie : 2 ans à compter de la date d'achat (plus une année supplémentaire sous réserve que le produit ait été enregistré)

Prenez connaissance des conditions de garantie pour savoir quels sont les éléments couverts et non couverts par cette garantie.

3. Demande d'intervention

SI VOUS AVEZ UNE QUESTION, OU SI DES PIÈCES SONT ENDOMMAGÉES OU MANQUANTES, NE CONTACTEZ PAS LE MAGASIN DANS LEQUEL VOUS AVEZ ACHETÉ LE PRODUIT OU NE L'Y

RAPPORTEZ PAS. VEUILLEZ CONTACTER LE REPRÉSENTANT LOCAL DE NOTRE SERVICE APRÈS-VENTE AFIN QU'IL PUISSE TRAITER TOUTE QUESTION QUE VOUS POURRIEZ AVOIR OU TOUT PROBLÈME QUE VOUS SERIEZ SUSCEPTIBLE DE RENCONTRER.

Pendant la période de garantie

Lorsque vous demandez une intervention dans le cadre de la garantie, ayez en votre possession les informations suivantes.

En dehors de la période de garantie

Si l'intervention demandée intervient en dehors de la période de garantie, le coût de la prestation incombera au propriétaire du produit. Le montant facturé inclura le prix de l'intervention technique, les frais de déplacement et le prix des pièces.

Informations qui vous seront demandées

1. Vos coordonnées (nom, adresse, téléphone)
2. Numéro de série
(voir l'étiquette d'avertissement présente sur l'arrière du couvercle de l'abattant.)
3. Date de l'installation
(voir la carte de garantie)
4. L'objet de votre demande d'intervention