

- **Vidange** : une fois le bain terminé, tourner le volant de vidange pour vider la cuve.
- **Ouverture** : une fois la cuve vide, appuyer sur le bouton de déverrouillage situé sur la poignée, et ouvrir la poignée à fond (**Fig. 4-A**), pour permettre l'ouverture de la porte.



7) ENTRETIEN - PIÈCES D'USURE

- Votre baignoire PELLET se nettoie à l'eau savonneuse, sans produit abrasif.
- **IMPORTANT** : lorsque la baignoire n'est pas utilisée, claquer la porte **sans verrouiller la poignée (suivant photo Fig. 6)**. Mettre la poignée **en position intermédiaire "de repos"** pour éviter d'altérer les qualités d'étanchéité du joint.
- Remplacement du flexible douche (pièce d'usure), attention de choisir un flexible de type : "Flexible spécial mitigeur à douche extractible / Marque SAS / Ref. 7419 / Longueur 150 cm"
- Remplacement du joint d'étanchéité (pièce d'usure) : veuillez nous consulter.

8) GARANTIE

- La baignoire PELLET est garantie 2 ans, selon nos conditions générales de vente. Sont exclus de la garantie : les pièces d'usure, les dommages dus à une utilisation mal appropriée et à l'inobservation des instructions de montage et d'utilisation.
- Les défauts de fabrication justifiés et reconnus par la société sont pris en charge par la société
- La garantie ne couvre pas les dommages subis au transport et à l'acheminement, ni les frais de pose et repose; elle ne peut être réclamée que moyennant la carte de garantie entièrement complétée.
- La société se réserve le droit de modifier, sans préavis, les réalisations de détail dans la conception de ses modèles.

9) CERTIFICAT DE GARANTIE PELLET

Baignoire n°.....(voir indications sur paroi intérieure de la baignoire, côté robinetterie)
 Date de fabrication(idem)
 Fournisseur : Magasin Installateur.....

 Référence facture :
 Date d'achat : (garantie à partir de cette date)
 Date d'installation :

PELLET ASC

ZI de Chapotin - BP.6 - F.69970 CHAPONNAY - FRANCE

Tel : +33 (0)4 78 96 82 20 Fax : +33 (0)4 78 96 70 52 www.pellet-asc.fr info@pellet-asc.fr



NOTICE DE MONTAGE et D'UTILISATION POUR BAIGNOIRE PELLET MODELE D'ANGLE ref. 050100

SOMMAIRE

- 1) Généralités
- 2) Présentation et conditionnement
- 3) Transport / Manutention
- 4) Attentes nécessaires à l'installation de la baignoire
- 5) Installation
- 6) Utilisation - Conseils
- 7) Entretien - SAV pièces d'usure
- 8) Garantie



1) GENERALITES

- La baignoire PELLET **Modèle d'Angle ref. 050100** est une baignoire à porte frontale de faible encombrement qui a été étudiée pour maximiser l'autonomie et la sécurité dans les lieux où l'intimité est une part nécessaire au confort.
- Son volume intérieur spacieux, ses lignes arrondies, son siège ergonomique et réglable en hauteur sont des avantages essentiels pour que l'utilisateur profite des bienfaits du bain et de la douche.
- La fermeture et le verrouillage simplifiés de la porte s'effectuent de l'intérieur comme de l'extérieur
- Le remplissage de la baignoire s'effectue une fois la porte fermée. L'utilisateur bénéficie d'une immersion contrôlée et progressive qui peut être arrêtée à tout moment.
- La robinetterie intégrée permet de régler la température (vanne thermostatique) et de diriger l'eau vers la douche. Ainsi, pendant le remplissage de la baignoire, l'utilisateur peut prendre une douche.
- Cette baignoire est réalisée avec le plus grand soin en matériau composite avec un design très épuré facilitant son entretien.
- Le dégagement de la porte à angle droit ainsi que la hauteur du seuil d'entrée réduite à 18 cm permettent d'accéder aisément dans la baignoire.
- Les caractéristiques techniques innovantes de ce modèle sont brevetées.

2) PRESENTATION et CONDITIONNEMENT

- Vous venez de recevoir votre baignoire PELLET **Modèle d'Angle ref. 050100**.
- Contrôlez l'état de la baignoire et de son équipement avant toute opération.
- **IMPORTANT** : Ne jamais soulever ou manipuler la baignoire par les tuyauteries et éviter les chocs. Utilisez seulement les rebords ou les pieds de la baignoire pour la déplacer.
- La baignoire ne doit subir aucune modification (sciage, meulage, renfort)
- Ne jamais faire reposer la baignoire sur les bords, mais sur les pieds convenablement réglés au sol.
- L'installation doit être faite dans les règles de l'art, par un installateur confirmé.
- Les baignoires PELLET sont contrôlées, essayées en fonctionnement avant emballage. Elles sont en parfait état de marche, prêtes à l'emploi.

3) TRANSPORT / MANUTENTION

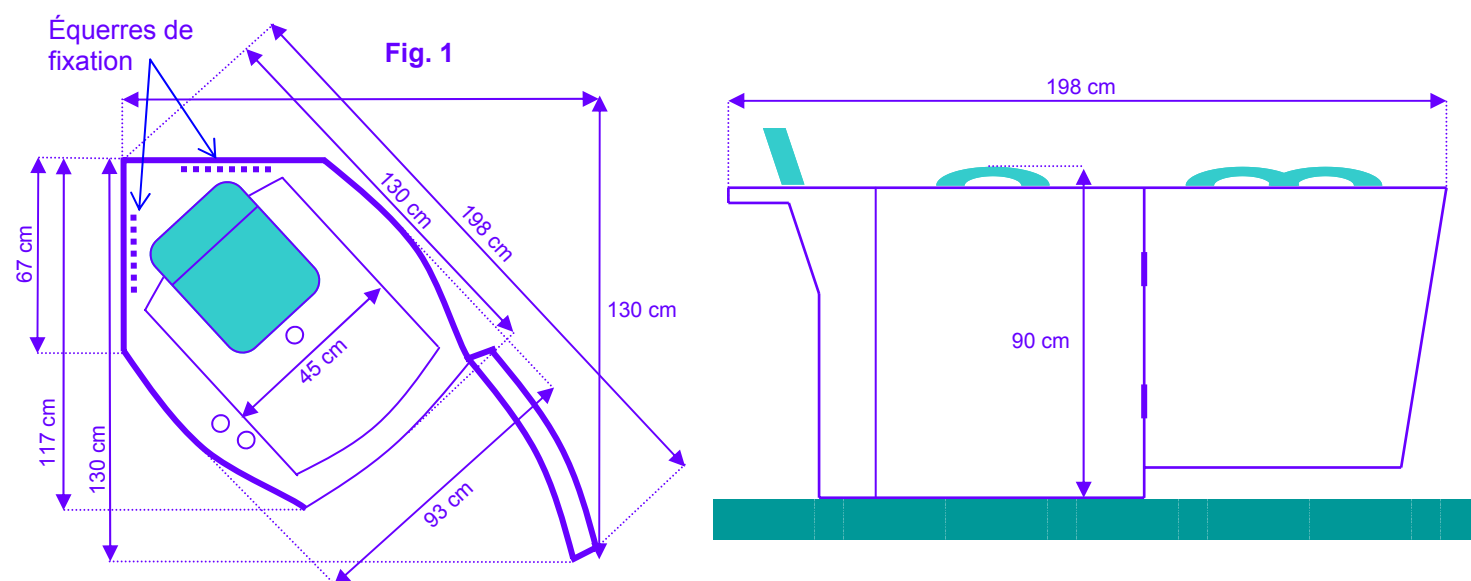

- Lors de la manutention et de l'installation de la baignoire, protéger la surface de la baignoire contre les chocs
- Pour passer la baignoire à travers une porte standard de 83 cm, **il faut préalablement démonter : les deux panneaux latéraux, la porte, le siège, et les deux pieds arrière de la baignoire.**
- Procéder ensuite comme décrit dans les schémas Fig. 2 et Fig. 3, en faisant pivoter la baignoire autour de l'embrasure. Selon la configuration du passage, il est parfois nécessaire de démonter la porte de la salle de bains.

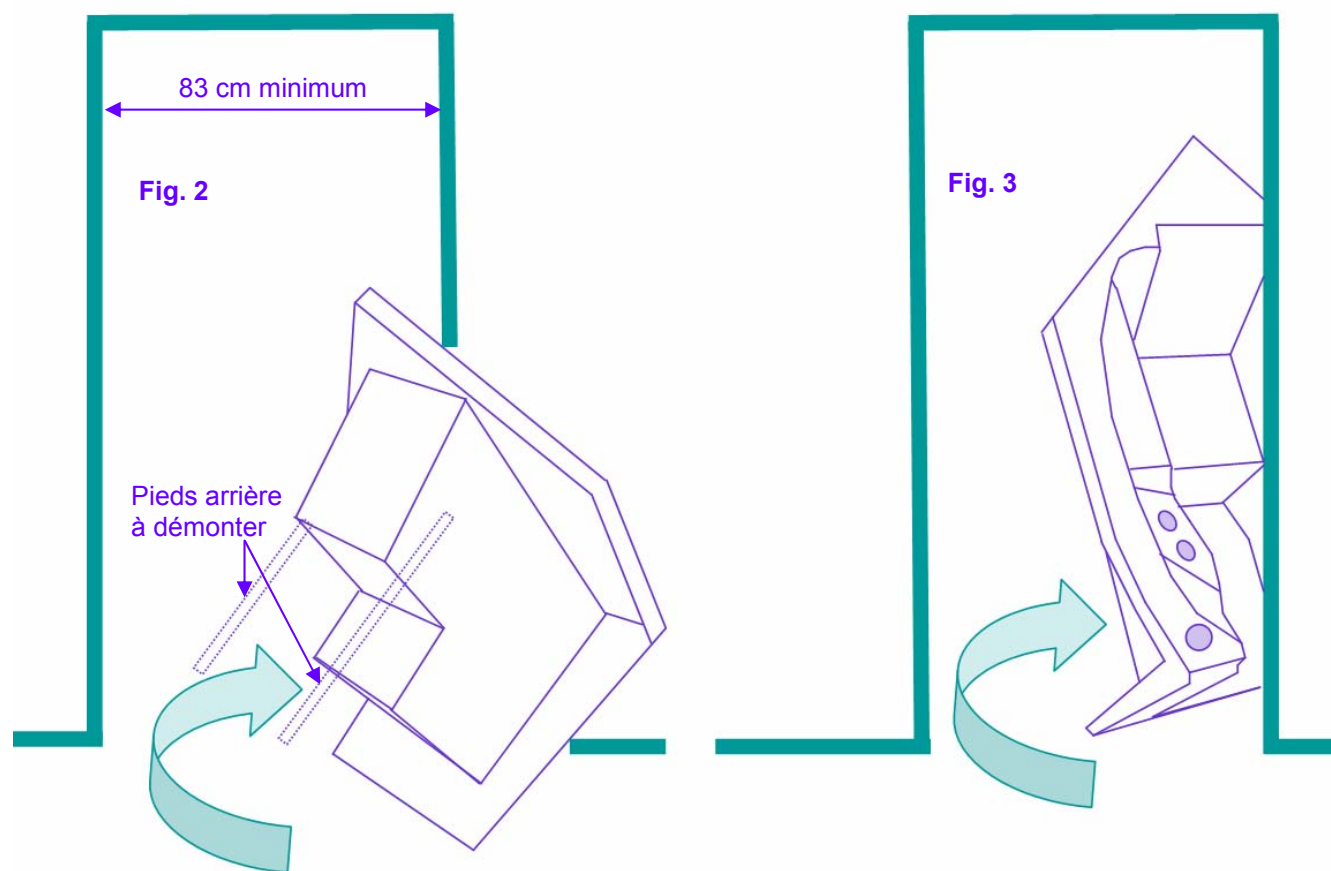

4) ATTENTES NECESSAIRES A L'INSTALLATION DE LA BAIGNOIRE

- Vidange PVC Ø 50 mm
- Arrivées d'eau chaude et d'eau froide. Faire en sorte que les vannes d'arrêt soient accessibles.

5) INSTALLATION

- Installer la baignoire à l'emplacement prévu et vérifier avec un niveau que le plan supérieur de la cuve soit bien horizontal, afin que l'écoulement de l'eau puisse se faire normalement.
- Brancher le vidage et la robinetterie comme une baignoire normale
- Attention, lors du raccordement des flexibles, ils ne doivent pas être en contact avec les parties mécaniques du système de fermeture, et ne doivent pas être vrillés.
- Avant d'effectuer le jointoiment des panneaux latéraux, procéder à un essai de vérification en eau.
- Deux équerres de fixation (Fig. 1) sont livrées avec la baignoire pour la solidariser au mur.

- Raccordement :

Branchement arrivée d'eau froide
Branchement arrivée d'eau chaude

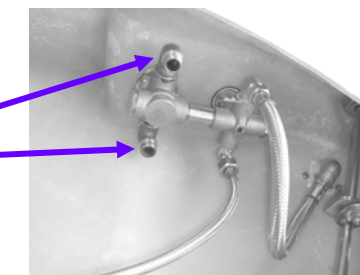

6) UTILISATION - CONSEILS

- **Ouverture** : appuyer sur le bouton de déverrouillage et ouvrir la poignée à fond pour libérer l'étrier d'accrochage. (Fig. 4-A)
- **Fermeture** : pousser la porte pour engager l'étrier d'accrochage "en butée" (Fig. 5) appuyer sur le bouton de déverrouillage, puis tourner la poignée jusqu'au "clic" (Fig. 6). Quand la poignée arrive en fin de course, elle se verrouille automatiquement et le joint est comprimé (Fig. 7). **Attention**, si l'étrier n'est pas correctement engagé, il est impossible de fermer la porte. Bien vérifier que la poignée soit ouverte en position intermédiaire (Fig. 4-B) au moment où vous fermez la porte.

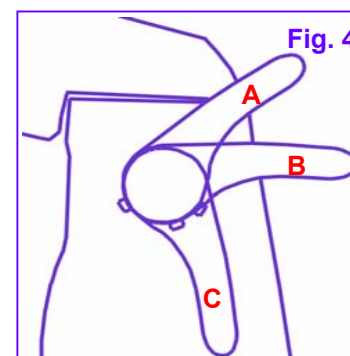

Fig. 4

Fig. 5
Pré-fermeture de la porte par simple claquage.
Poignée ouverte en position intermédiaire.

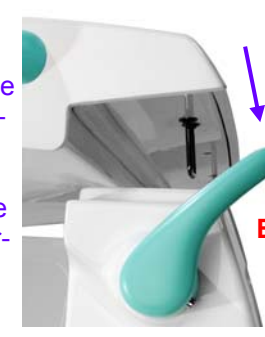
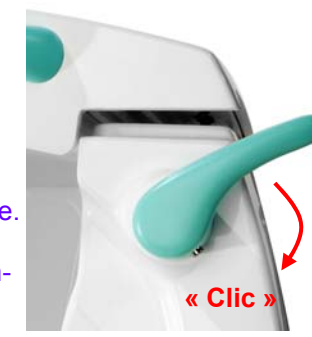

Fig. 6

Étanchéité de la porte assurée par compression d'un joint en élastomère de silicone fongicide. Cette compression s'effectue en actionnant la poignée.



A = Position ouverte au maximum **B = Position intermédiaire « de repos »** **C = Fermeture verrouillée**

- **Remplissage** : vérifier que la porte soit verrouillée, fermer le clapet de vidange en tournant le volant de vidange.
- **Durée du bain** : Il est conseillé aux personnes sensibles, âgées ou affaiblies de n'y rester d'abord que 5-10 minutes et d'en prolonger petit à petit la durée
- **Bain froid inférieur à 24°C** : stimule le métabolisme, la circulation sanguine ainsi que la tension
- **Bain tiède 30-34°C** : il est conseillé aux personnes sensibles à la chaleur ayant un système nerveux végétatif et /ou souffrant d'hypotension.
- **Bain chaud 38-40°C** : en cas d'hypertension, relaxe et soulage les douleurs. Plus de 39°C est déconseillé pour les cardiaques.

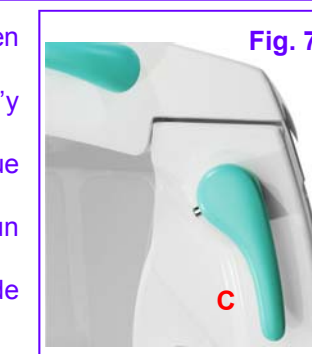

- **D = vanne d'arrivée d'eau.** Actionnée dans le sens anti-horaire, elle ouvre l'arrivée d'eau latérale. Actionnée dans le sens horaire, elle ouvre l'arrivée d'eau par la douche. Le "point dur" correspond à la position fermée.
- **E = vanne thermostatique.** Elle permet de régler la température de l'eau. Ouverte à fond, elle est réglée pour donner de l'eau à 38°. Pour avoir de l'eau plus chaude, appuyer sur le bouton du thermostatique et ouvrir encore plus à fond.